

## Tartalomjegyzék

normál ágyak

14

ágyneműtartós ágyak

15

A termék és árváltozás jogát fenntartjuk! Szállítási és Csomagolás díjak egyedi ajánlat alapján!

# Spirit normál ágyak

## Megnevezés

Normál heverő 80x200

## Leírás

Ágykeret ágyráccsal. Ágyrács magasság padlótól mérve: 377mm

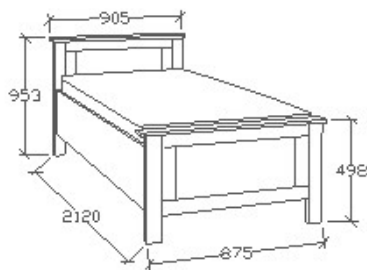

## Elemkód

**SP-8-82**

## Bruttó ár

1-TÖLGY	<b>208 000 Ft</b>
2-CSERESZNYE	<b>250 000 Ft</b>
3-FEKETEDIÓ	<b>312 000 Ft</b>

## Megnevezés

Normál heverő 90x200

## Leírás

Ágykeret ágyráccsal. Ágyrács magasság padlótól mérve: 377mm



## Elemkód

**SP-8-92**

## Bruttó ár

1-TÖLGY	<b>220 500 Ft</b>
2-CSERESZNYE	<b>265 000 Ft</b>
3-FEKETEDIÓ	<b>331 000 Ft</b>

## Megnevezés

Normál franciaágy 140x200

## Leírás

Ágykeret ágyráccsal. Ágyrács magasság padlótól mérve: 377mm

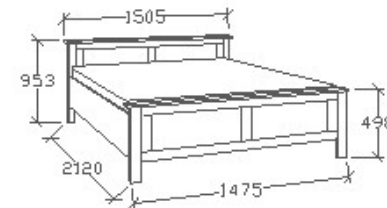

## Elemkód

**SP-8-142**

## Bruttó ár

1-TÖLGY	<b>262 500 Ft</b>
2-CSERESZNYE	<b>315 000 Ft</b>
3-FEKETEDIÓ	<b>394 000 Ft</b>

## Megnevezés

Normál franciaágy 160x200

## Leírás

Ágykeret ágyráccsal. Ágyrács magasság padlótól mérve: 377mm

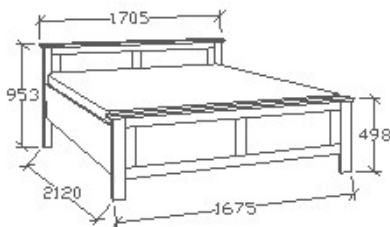

## Elemkód

**SP-8-162**

## Bruttó ár

1-TÖLGY	<b>271 000 Ft</b>
2-CSERESZNYE	<b>325 500 Ft</b>
3-FEKETEDIÓ	<b>406 500 Ft</b>

## Megnevezés

Normál franciaágy 180x200

## Leírás

Ágykeret ágyráccsal. Ágyrács magasság padlótól mérve: 377mm

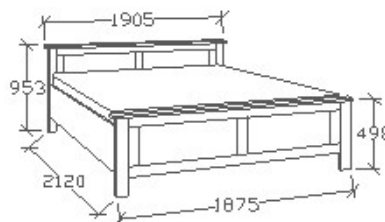

## Elemkód

**SP-8-182**

## Bruttó ár

1-TÖLGY	<b>309 000 Ft</b>
2-CSERESZNYE	<b>371 000 Ft</b>
3-FEKETEDIÓ	<b>463 500 Ft</b>

## Megnevezés

Normál franciaágy 200x200

## Leírás

Ágykeret ágyráccsal. Ágyrács magasság padlótól mérve: 377mm

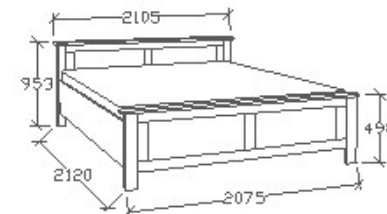

## Elemkód

**SP-8-202**

## Bruttó ár

1-TÖLGY	<b>359 500 Ft</b>
2-CSERESZNYE	<b>431 500 Ft</b>
3-FEKETEDIÓ	<b>539 500 Ft</b>

# Spirit ágyneműtartós ágyak

## Megnevezés

Ágyneműtartós heverő  
80x200

## Leírás

Ágykeret ágyráccsal. Ágyrács magasság padlótól mérve: 358mm. Matrac magassága max. 22cm lehet!

## Elemkód

**SP-9-82**

## Bruttó ár

1-TÖLGY	<b>251 000 Ft</b>
2-CSERESZNYE	<b>301 500 Ft</b>
3-FEKETEDIÓ	<b>376 500 Ft</b>

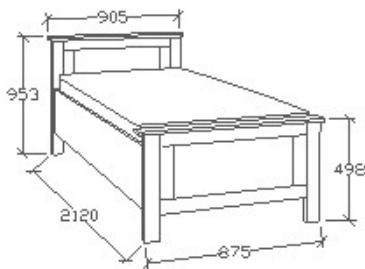

## Megnevezés

Ágyneműtartós heverő  
90x200

## Leírás

Ágykeret ágyráccsal. Ágyrács magasság padlótól mérve: 358mm. Matrac magassága max. 22cm lehet!

## Elemkód

**SP-9-92**

## Bruttó ár

1-TÖLGY	<b>270 000 Ft</b>
2-CSERESZNYE	<b>324 000 Ft</b>
3-FEKETEDIÓ	<b>405 000 Ft</b>

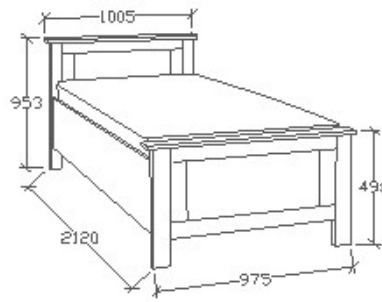

## Megnevezés

Ágyneműtartós franciaágy  
140x200

## Leírás

Ágykeret gázrugós - nyíló ágyráccsal. Ágyrács magasság padlótól mérve: 377mm. Matrac magassága max. 22cm lehet!

## Elemkód

**SP-9-142**

## Bruttó ár

1-TÖLGY	<b>363 500 Ft</b>
2-CSERESZNYE	<b>436 500 Ft</b>
3-FEKETEDIÓ	<b>545 500 Ft</b>

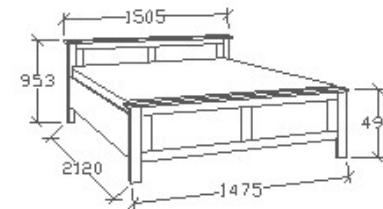

## Megnevezés

Ágyneműtartós franciaágy  
160x200

## Leírás

Ágykeret gázrugós - nyíló ágyráccsal. Ágyrács magasság padlótól mérve: 377mm. Matrac magassága max. 22cm lehet!

## Elemkód

**SP-9-162**

## Bruttó ár

1-TÖLGY	<b>377 500 Ft</b>
2-CSERESZNYE	<b>453 000 Ft</b>
3-FEKETEDIÓ	<b>566 500 Ft</b>

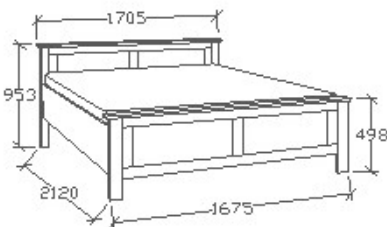

## Megnevezés

Ágyneműtartós franciaágy  
180x200

## Leírás

Ágykeret gázrugós - nyíló ágyráccsal. Ágyrács magasság padlótól mérve: 377mm. Matrac magassága max. 22cm lehet!

## Elemkód

**SP-9-182**

## Bruttó ár

1-TÖLGY	<b>414 000 Ft</b>
2-CSERESZNYE	<b>497 000 Ft</b>
3-FEKETEDIÓ	<b>621 000 Ft</b>

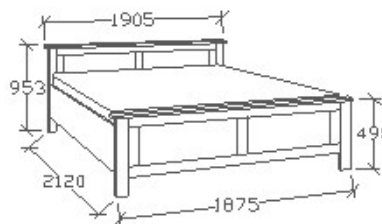

## Megnevezés

Ágyneműtartós franciaágy  
200x200

## Leírás

Ágykeret gázrugós - nyíló ágyráccsal. Ágyrács magasság padlótól mérve: 377mm. Matrac magassága max. 22cm lehet!

## Elemkód

**SP-9-202**

## Bruttó ár

1-TÖLGY	<b>440 500 Ft</b>
2-CSERESZNYE	<b>529 000 Ft</b>
3-FEKETEDIÓ	<b>661 000 Ft</b>

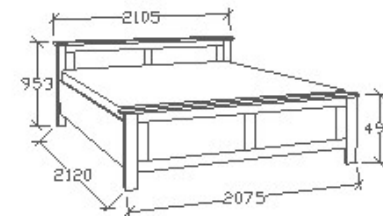

## Spirit megjelenés választéklista

megjelenési kód	fafaj 1	szín 1	fafaj 2	szín 2
<b>1-TÖLGY</b>				
0019	tölgyfa	natúr - sz.mentes - (ml)   struktúra:  0	tölgyfa	natúr - sz.mentes - (ml)   struktúra:  0
0027	tölgyfa	wenge - (sl)   struktúra:  0	tölgyfa	wenge - (sl)   struktúra:  0
0064	vad tölgyfa	natúr - sz.mentes - (ml)   struktúra:  0	vad tölgyfa	natúr - sz.mentes - (ml)   struktúra:  0
0070	tölgyfa	antracit - sz.mentes - (sl)   struktúra:  0	tölgyfa	antracit - sz.mentes - (sl)   struktúra:  0
0082	tölgyfa	hőfehér   struktúra:  6	tölgyfa	hőfehér   struktúra:  6
0152	tölgyfa	csontfehér átl. erez. - (sl) -   struktúra:  6	tölgyfa	csontfehér átl. erez. - (sl) -   struktúra:  6
0169	tölgyfa	éjfekete - (ml)   struktúra:  1	tölgyfa	éjfekete - (ml)   struktúra:  1
0171	vad tölgyfa	barna - (sl)   struktúra:  0	vad tölgyfa	barna - (sl)   struktúra:  0
0189	tölgyfa	fehérített - sz.mentes - (ml)   struktúra:  0	tölgyfa	fehérített - sz.mentes - (ml)   struktúra:  0
0190	vad tölgyfa	fehérített - sz.mentes - (ml)   struktúra:  0	vad tölgyfa	fehérített - sz.mentes - (ml)   struktúra:  0
0192	tölgyfa	dió - szíjácsos - (ml)   struktúra:  0	tölgyfa	dió - szíjácsos - (ml)   struktúra:  0
0193	vad tölgyfa	dió - (ml)   struktúra:  0	vad tölgyfa	dió - (ml)   struktúra:  0
<b>2-CSERESZNYE</b>				
0005	cseresznyefa	cseresznye - (sl)   struktúra:  0	cseresznyefa	cseresznye - (sl)   struktúra:  0
0011	cseresznyefa	dió - szíjácsos - (sl)   struktúra:  0	cseresznyefa	dió - szíjácsos - (sl)   struktúra:  0
0159	cseresznyefa	mandula - sz.mentes - (sl)   struktúra:  0	cseresznyefa	mandula - sz.mentes - (sl)   struktúra:  0
<b>3-FEKETEDIÓ</b>				
0122	vad fekete diófa	natúr - sz.mentes - (ml)   struktúra  6	vad fekete diófa	natúr - sz.mentes - (ml)   struktúra  6
0127	fekete diófa	natúr - sz.mentes - (ml)   struktúra:  6	fekete diófa	natúr - sz.mentes - (ml)   struktúra:  6

A termék és árvaltozás jogát fenntartjuk! Szállítási és Csomagolás díjak egyedi ajánlat alapján!