



Tartalomjegyzék

normál ágyak	14	ágyneműtartós ágyak	15
--------------	----	---------------------	----

A termék és árváltozás jogát fenntartjuk! Szállítási és Csomagolás díjak egyedi ajánlat alapján!

Balance normál ágyak

MEGNEVEZÉS
Normál heverő 80x200

LEÍRÁS
Ágykeret ágyráccsal. Ágyrács magasság padlótól mérve: 377mm

ELEMKÓD
BA-8-82

BRUTTÓ ÁR
1-TÖLGY **258 500 Ft**
2-CSERESZNYE **310 500 Ft**
3-FEKETEDIÓ **362 000 Ft**

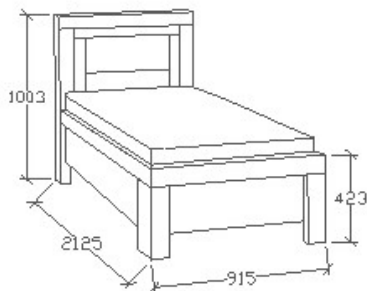

MEGNEVEZÉS
Normál heverő 90x200

LEÍRÁS
Ágykeret ágyráccsal. Ágyrács magasság padlótól mérve: 377mm

ELEMKÓD
BA-8-92

BRUTTÓ ÁR
1-TÖLGY **271 000 Ft**
2-CSERESZNYE **325 500 Ft**
3-FEKETEDIÓ **379 500 Ft**

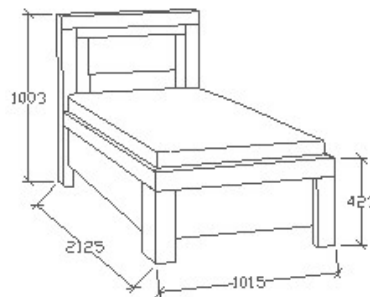

MEGNEVEZÉS
Normál franciaágy 140x200

LEÍRÁS
Ágykeret ágyráccsal. Ágyrács magasság padlótól mérve: 377mm

ELEMKÓD
BA-8-142

BRUTTÓ ÁR
1-TÖLGY **363 500 Ft**
2-CSERESZNYE **436 500 Ft**
3-FEKETEDIÓ **509 000 Ft**

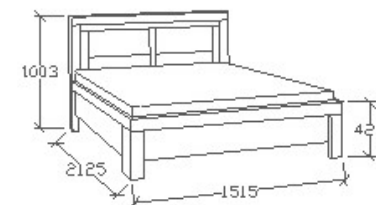

MEGNEVEZÉS
Normál franciaágy 160x200

LEÍRÁS
Ágykeret ágyráccsal. Ágyrács magasság padlótól mérve: 377mm

ELEMKÓD
BA-8-162

BRUTTÓ ÁR
1-TÖLGY **376 500 Ft**
2-CSERESZNYE **452 000 Ft**
3-FEKETEDIÓ **527 500 Ft**

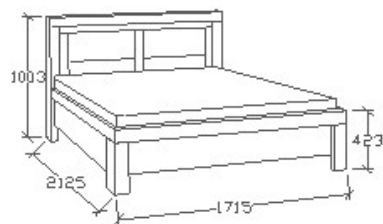

MEGNEVEZÉS
Normál franciaágy 180x200

LEÍRÁS
Ágykeret ágyráccsal. Ágyrács magasság padlótól mérve: 377mm

ELEMKÓD
BA-8-182

BRUTTÓ ÁR
1-TÖLGY **415 500 Ft**
2-CSERESZNYE **499 000 Ft**
3-FEKETEDIÓ **582 000 Ft**

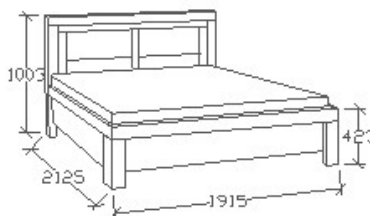

MEGNEVEZÉS
Normál franciaágy 200x200

LEÍRÁS
Ágykeret ágyráccsal. Ágyrács magasság padlótól mérve: 377mm

ELEMKÓD
BA-8-202

BRUTTÓ ÁR
1-TÖLGY **451 000 Ft**
2-CSERESZNYE **541 500 Ft**
3-FEKETEDIÓ **631 500 Ft**

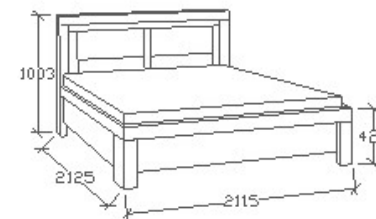

A termék és árvaltozás jogát fenntartjuk! Szállítási és Csomagolás díjak egyedi ajánlat alapján!

Balance normál ágyak megjelenés választéklista

megjelenési kód	fejvég betét fajaj	fejvég betét szín	fejvég keret, lábvég, ágyoldal fajaj	fejvég keret, lábvég, ágyoldal szín
1-TÖLGY				
0019	tölgyfa	natúr - sz.mentes - (ml) struktúra: 0	tölgyfa	natúr - sz.mentes - (ml) struktúra: 0
0027	tölgyfa	wenge - (sl) struktúra: 0	tölgyfa	wenge - (sl) struktúra: 0
0034	tölgyfa	hőfehérmélyerezet - struktúra: 7	tölgyfa	hőfehérmélyerezet - struktúra: 7
0064	vad tölgyfa	natúr - sz.mentes - (ml) struktúra: 0	vad tölgyfa	natúr - sz.mentes - (ml) struktúra: 0
0070	tölgyfa	antracit - sz.mentes - (sl) struktúra: 0	tölgyfa	antracit - sz.mentes - (sl) struktúra: 0
0082	tölgyfa	hőfehér struktúra: 6	tölgyfa	hőfehér struktúra: 6
0152	tölgyfa	csontfehér átl. erez. - (sl) - struktúra: 6	tölgyfa	csontfehér átl. erez. - (sl) - struktúra: 6
0160	tölgyfa	dió - szíjácsos - (ml) struktúra: 6	tölgyfa	dió - szíjácsos - (ml) struktúra: 6
0161	tölgyfa	fehérített - sz.mentes - (ml) struktúra: 0	tölgyfa	fehérített - sz.mentes - (ml) struktúra: 0
0170	vad tölgyfa	dió - (ml) struktúra: 0	vad tölgyfa	dió - (ml) struktúra: 0
0171	vad tölgyfa	barna - (sl) struktúra: 0	vad tölgyfa	barna - (sl) struktúra: 0
2-CSERESZNYE				
0005	cseresznyefa	cseresznye - (sl) struktúra: 0	cseresznyefa	cseresznye - (sl) struktúra: 0
0011	cseresznyefa	dió - szíjácsos - (sl) struktúra: 0	cseresznyefa	dió - szíjácsos - (sl) struktúra: 0
0109	cseresznyefa	natúr - sz.mentes - (sl) struktúra: 0	cseresznyefa	natúr - sz.mentes - (sl) struktúra: 0
0159	cseresznyefa	mandula - sz.mentes - (sl) struktúra: 0	cseresznyefa	mandula - sz.mentes - (sl) struktúra: 0
3-FEKETEDIÓ				
0012	fekete diófa	dió - szíjácsos - (ml) struktúra: 6	fekete diófa	dió - szíjácsos - (ml) struktúra: 6
0122	vad fekete diófa	natúr - sz.mentes - (ml) struktúra 6	vad fekete diófa	natúr - sz.mentes - (ml) struktúra 6
0127	fekete diófa	natúr - sz.mentes - (ml) struktúra: 6	fekete diófa	natúr - sz.mentes - (ml) struktúra: 6

A termék és árvaltozás jogát fenntartjuk! Szállítási és Csomagolás díjak egyedi ajánlat alapján!

Balance ágyneműtartós ágyak

MEGNEVEZÉS
Ágyneműtartós heverő
80x200

LEÍRÁS
Ágykeret gázrugós - nyíló
ágyráccsal. Ágyrács magasság
padlótól mérve: 358mm

ELEMKÓD
BA-9-82

BRUTTÓ ÁR
1-TÖLGY **305 500 Ft**
2-CSERESZNYE **367 000 Ft**
3-FEKETEDIÓ **428 000 Ft**

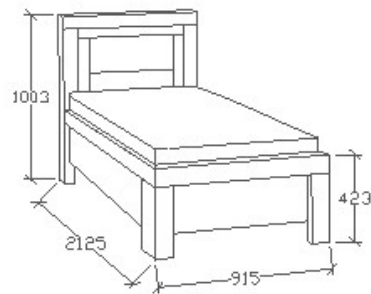

MEGNEVEZÉS
Ágyneműtartós heverő
90x200

LEÍRÁS
Ágykeret gázrugós - nyíló
ágyráccsal. Ágyrács magasság
padlótól mérve: 358mm

ELEMKÓD
BA-9-92

BRUTTÓ ÁR
1-TÖLGY **314 000 Ft**
2-CSERESZNYE **377 000 Ft**
3-FEKETEDIÓ **440 000 Ft**

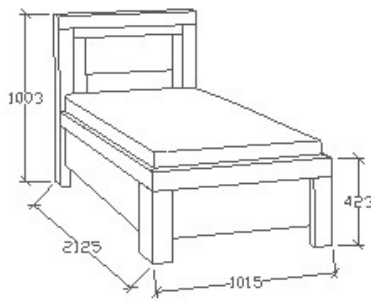

MEGNEVEZÉS
Ágyneműtartós franciaágy
140x200

LEÍRÁS
Ágykeret gázrugós - nyíló
ágyráccsal. Ágyrács magasság
padlótól mérve: 377mm

ELEMKÓD
BA-9-142

BRUTTÓ ÁR
1-TÖLGY **439 500 Ft**
2-CSERESZNYE **527 500 Ft**
3-FEKETEDIÓ **615 500 Ft**

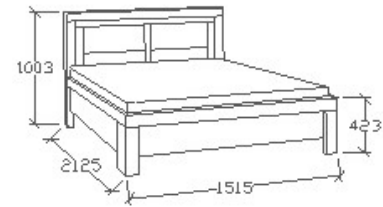

MEGNEVEZÉS
Ágyneműtartós franciaágy
160x200

LEÍRÁS
Ágykeret gázrugós - nyíló
ágyráccsal. Ágyrács magasság
padlótól mérve: 377mm

ELEMKÓD
BA-9-162

BRUTTÓ ÁR
1-TÖLGY **440 500 Ft**
2-CSERESZNYE **529 000 Ft**
3-FEKETEDIÓ **617 000 Ft**

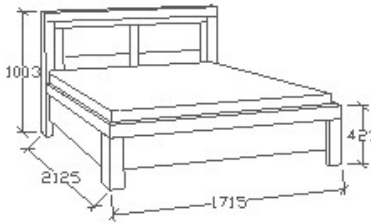

MEGNEVEZÉS
Ágyneműtartós franciaágy
180x200

LEÍRÁS
Ágykeret gázrugós - nyíló
ágyráccsal. Ágyrács magasság
padlótól mérve: 377mm

ELEMKÓD
BA-9-182

BRUTTÓ ÁR
1-TÖLGY **478 500 Ft**
2-CSERESZNYE **574 500 Ft**
3-FEKETEDIÓ **670 000 Ft**

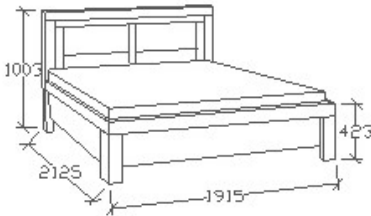

MEGNEVEZÉS
Ágyneműtartós franciaágy
200x200

LEÍRÁS
Ágykeret gázrugós - nyíló
ágyráccsal. Ágyrács magasság
padlótól mérve: 377mm

ELEMKÓD
BA-9-202

BRUTTÓ ÁR
1-TÖLGY **528 000 Ft**
2-CSERESZNYE **634 000 Ft**
3-FEKETEDIÓ **739 500 Ft**

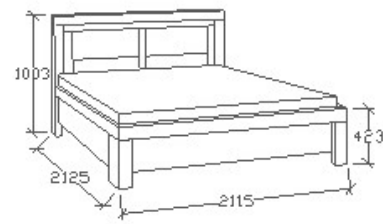

A termék és árvaltozás jogát fenntartjuk! Szállítási és Csomagolás díjak egyedi ajánlat alapján!

Balance ágyneműtartós ágyak megjelenés választéklista

megjelenési kód	fejvég betét fajaj	fejvég betét szín	fejvég keret, lábvég, ágyoldal fajaj	fejvég keret, lábvég, ágyoldal szín
1-TÖLGY				
0019	tölgyfa	natúr - sz.mentes - (ml) struktúra: 0	tölgyfa	natúr - sz.mentes - (ml) struktúra: 0
0027	tölgyfa	wenge - (sl) struktúra: 0	tölgyfa	wenge - (sl) struktúra: 0
0034	tölgyfa	hőfehérmélyerezet - struktúra: 7	tölgyfa	hőfehérmélyerezet - struktúra: 7
0064	vad tölgyfa	natúr - sz.mentes - (ml) struktúra: 0	vad tölgyfa	natúr - sz.mentes - (ml) struktúra: 0
0070	tölgyfa	antracit - sz.mentes - (sl) struktúra: 0	tölgyfa	antracit - sz.mentes - (sl) struktúra: 0
0082	tölgyfa	hőfehér struktúra: 6	tölgyfa	hőfehér struktúra: 6
0152	tölgyfa	csontfehér átl. erez. - (sl) - struktúra: 6	tölgyfa	csontfehér átl. erez. - (sl) - struktúra: 6
0160	tölgyfa	dió - szíjácsos - (ml) struktúra: 6	tölgyfa	dió - szíjácsos - (ml) struktúra: 6
0161	tölgyfa	fehérített - sz.mentes - (ml) struktúra: 0	tölgyfa	fehérített - sz.mentes - (ml) struktúra: 0
0170	vad tölgyfa	dió - (ml) struktúra: 0	vad tölgyfa	dió - (ml) struktúra: 0
0171	vad tölgyfa	barna - (sl) struktúra: 0	vad tölgyfa	barna - (sl) struktúra: 0
2-CSERESZNYE				
0005	cseresznyefa	cseresznye - (sl) struktúra: 0	cseresznyefa	cseresznye - (sl) struktúra: 0
0011	cseresznyefa	dió - szíjácsos - (sl) struktúra: 0	cseresznyefa	dió - szíjácsos - (sl) struktúra: 0
0109	cseresznyefa	natúr - sz.mentes - (sl) struktúra: 0	cseresznyefa	natúr - sz.mentes - (sl) struktúra: 0
0159	cseresznyefa	mandula - sz.mentes - (sl) struktúra: 0	cseresznyefa	mandula - sz.mentes - (sl) struktúra: 0
3-FEKETEDIÓ				
0012	fekete diófa	dió - szíjácsos - (ml) struktúra: 6	fekete diófa	dió - szíjácsos - (ml) struktúra: 6
0122	vad fekete diófa	natúr - sz.mentes - (ml) struktúra 6	vad fekete diófa	natúr - sz.mentes - (ml) struktúra 6
0127	fekete diófa	natúr - sz.mentes - (ml) struktúra: 6	fekete diófa	natúr - sz.mentes - (ml) struktúra: 6

A termék és árvaltozás jogát fenntartjuk! Szállítási és Csomagolás díjak egyedi ajánlat alapján!